



P2_GROUP



SOUVERÄNE SELBSTVERSTÄNDLICHKEIT *SUPERIOR CASUALNESS*

MANAGEMENTBÜROS beziehen ihre Wirkung aus unaufdringlicher Eleganz, klaren Linien und aus der Qualität der Verarbeitung. Sie sind Zeichen der Unternehmenskultur und des persönlichen Stils. Als kommunikative Drehscheiben im Unternehmen signalisieren sie Offenheit und zeigen den Mitarbeitern, dass sie willkommen sind.

Mit dem Management-Programm P2_Group eröffnet Bene neue Dimensionen der Bürogestaltung: Die kubischen Formen gliedern Räume, geben ihnen Eindeutigkeit und Charakter und schaffen unverwechselbare Orte der Kommunikation. P2_Group vereint die hohen Anforderungen an Funktionalität und Qualität mit der Freiheit individueller Gestaltung. Bemerkenswert und innovativ die Integration moderner Medien- und Informationstechnik.

EXECUTIVE OFFICES exude confidence and understated elegance through pure lines and quality workmanship. They represent corporate culture and express individuality. As centres for communication they demonstrate transparency and welcome staff.

With the P2_Group Management Programme Bene offers a new dimension in office design. The cubic shapes divide rooms, ensure consistency and character, and create distinctive places for communication. P2_Group unites the increasing demand for functionality and quality with freedom for individual design. Integrated modern media and information technology is innovative and captivating.



reddot







Erfolg braucht **KLARHEIT**.
Persönlichkeit Raum.

*Success needs **CLARITY**.
Personality needs space.*



- 1 Verdeckter Stauraum für CPU, Drucker und Kabel. Moderne Technik darf heute im Management nicht mehr sichtbar, sondern nur mehr spürbar sein.
Hidden storage for CPU, printer and cables: management expects technology to be available but not visible.



Freie Tischflächen als Zeichen eines souveränen Arbeitsstils. Die Querwange als signifikantes Gestaltungselement einer neuen Management-Tischtypologie. Ensemble mit Wall Cabinets.

Clear table surfaces symbolise a superior style of working. The inset slab with base plate is an important design element of a new kind of executive desk. Room layout with wall cabinets.



Hochwertigkeit und Funktionalität von P2_Group zeigen sich auch in der perfekten Integration der Technik: Kabel werden in den Wangen der Tische oder in den Sideboards nicht sichtbar geführt, sind dennoch einfach zugänglich und direkt mit den Plugboxen verbunden.

The high quality and functionality of P2 are expressed through the perfect integration of technology: cables are concealed in slab ends or sideboards, but can be easily accessed and are directly connected to plug boxes.



KLARE FORMEN als Zeichen des persönlichen Stils.

***CLEAR-CUT SHAPES** add to the expression of personal style.*





Kommunikation, Koordination,
Repräsentation – ALL IN ONE.

*Management and
meeting – ALL IN ONE.*



Hochwertige Materialien und qualitätsvolle Verarbeitung zeigen sich in allen Details: Schreibunterlagen aus Leder sind eben in die Tischfläche eingesetzt, Utensilien-Laden mit Leder ausgekleidet. Alle Laden mit Selbsteinzug, alle Laden außer Utensilienlade optional mit Servo-drive ausstattbar.
High quality materials and workmanship are demonstrated in every design aspect: Leather writing pads are integrated into the tabletop, drawers are lined with leather. All drawers are self-closing, all drawers except utensil drawer are fitted with an optional servo-mechanism.



1 LEDs, flächenbündig in die Wandregale integriert, setzen zusätzliche Glanzpunkte.
LEDs flush-mounted and integrated into shelves are an additional highlight.

2 Sideboard mit elektronischem Schloss, mit Remote key verschließbar.
Sideboard with electronic, remote key operated lock.

3 Utensilien-Lade mit Leder ausgekleidet, optional mit Laptop-Fach.
Leather-lined utensil drawer. Optional laptop compartment.



PROGRAMMÜBERSICHT PROGRAMME OVERVIEW

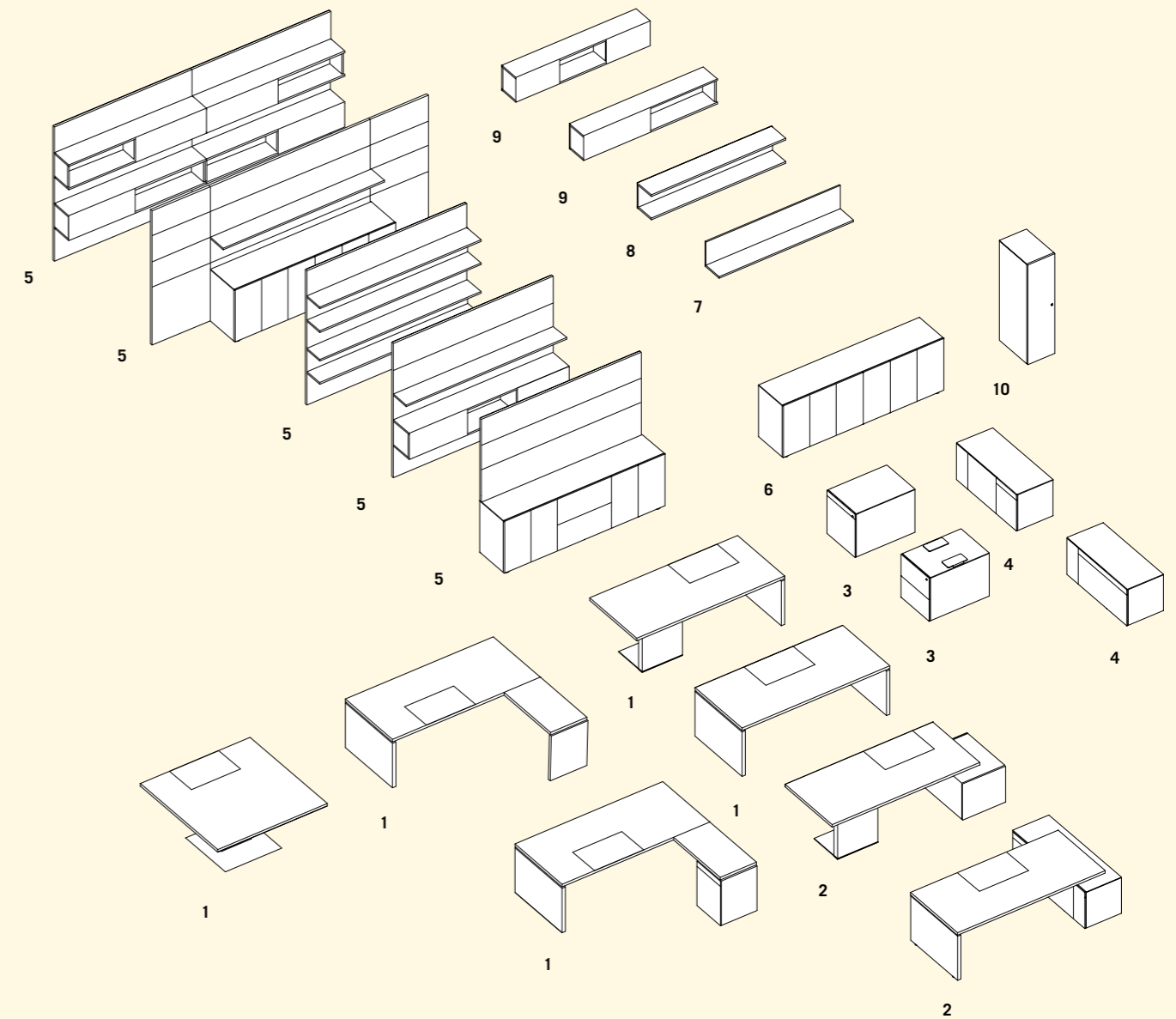

- | | | | | | |
|---|---|---|---|----|--|
| 1 | P2 Tische
<i>P2 Desks</i> | 4 | P2 Sideboards
<i>P2 sideboards</i> | 7 | L-Regal
<i>L-shelf</i> |
| 2 | P2 Tisch-Sideboard
Kombinationen
<i>P2 Desk combined
with sideboard</i> | 5 | W3 Wall-to-Wall
Kombinationen
<i>W3 Wall-to-wall
combinations</i> | 8 | U-Regal
<i>U-shelf</i> |
| 3 | P2 Container
<i>P2 pedestals</i> | 6 | P2 Backboards
<i>P2 credenzas</i> | 9 | P2 Cabinet
<i>P2 cabinet</i> |
| | | | | 10 | P2 Büroschrank
<i>P2 office cabinet</i> |





1 Verfeinerung und zeitgenössische Eleganz durch den Mix an Farben, Oberflächen und Materialien.
Sophistication and contemporary elegance through a mix of colours, surfaces and materials.

2 Attraktive Wandlösungen durch Kombination von lederähnlichem Wallskin, Furnieren und Hochglanz-Oberflächen.
Attractive wall solutions in a combination of faux-leather wall coverings, veneers and high-gloss surfaces.

TISCHE. KONFERENZTISCHE. TABLES. CONFERENCE TABLES.

TISCHE / DESKS

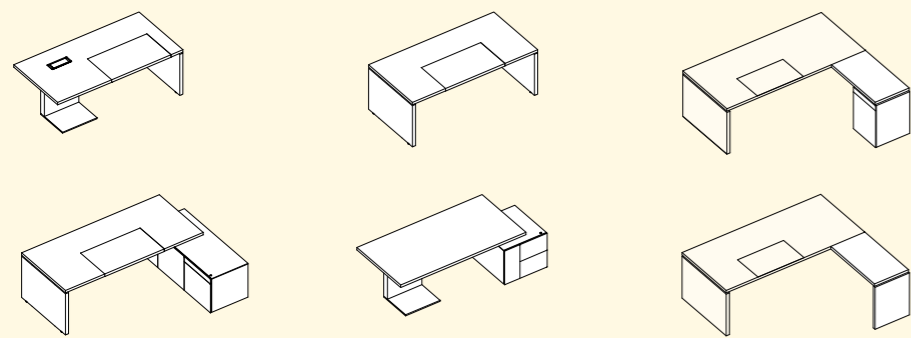

TISCH / DESK
B/L: 180 / 200 / 220 / 240
T/P: 80 / 90 / 100 / 110
H: 74 / 76 / 78

ANBAUTISCH / DESK EXTENSION
B/L: 80 / 100 / 120 / 140 / 160
T/P: 60 / 80
H: 74 / 76 / 78

BESPRECHUNGSTISCHE / MEETING TABLES

KONFERENZTISCHE / CONFERENCE TABLES

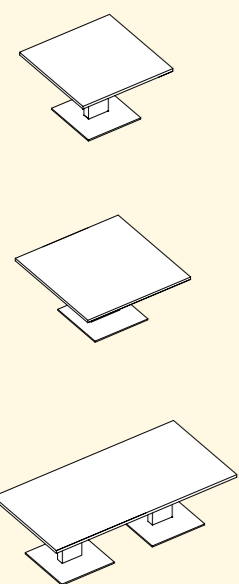

B/L: 100 / 120
H: 72 / 74 / 76

B/L: 130 / 140 / 156
H: 72 / 74 / 76

B/L: 180 / 200 / 220 / 240
T/P: 100 / 110 / 120
H: 72 / 74 / 76

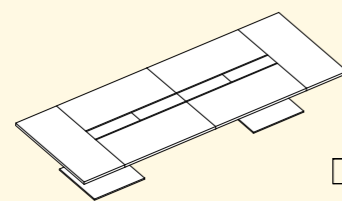

B/L: 280/320/360x140/156
H: 72/74/76

B/L: 420/500/580x140/156
H: 72/74/76

B/L: 680/800x140/156
H: 72/74/76

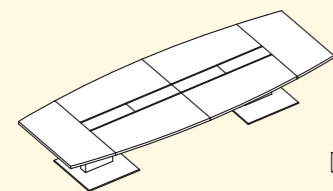

B/L: 280x145,5, 320x148,5, 360x151,5
H: 72/74/76

B/L: 420x156, 500x162, 580x168
H: 72/74/76

B/L: 680x175,5, 800x184,5
H: 72/74/76





KOMPETENZ GESTALTEN *DESIGNED WITH AUTHORITY*

EINE UMGEBUNG, in der sich konzentriert und kommunikativ arbeiten lässt. P2_Group. Ein wandorientiertes, hochwertiges Möbelensemble für kompakte Managementarbeitsplätze in Rechts-, Finanzdienstleistungs- und Consultingunternehmen etc.

P2_Group. Ein Programm, das Räume ganzheitlich gestaltet. Die Kombination von Tischen, Schränken, Wandelementen und Assistenzmöbeln ergeben individuelle, attraktive Bürolayouts. Als kompakte Stauraumelemente dienen Wall Cabinets, Flügeltür- und Ladenschränke, Back- und Sideboards sowie Container.

Ein Möbelensemble, das sich selbst zurücknimmt und die Bühne den Materialien, Farben und Oberflächen überlässt. Furniere, Glas und gebürstetes Aluminium, Leder und Hochglanzoberflächen setzen zeitgenössische Akzente.

AN ENVIRONMENT that enables both concentration and communication. P2_Group. A high quality furniture system exploiting wall spaces to provide compact executive workstations in service sector companies such as lawyers, financial services, and consultancies.

P2_Group. A programme allowing for the holistic design of workspaces: the combination of tables, cabinets, wall elements and accessory furniture creates individual and attractive office layouts. Wall cabinets, folding door cabinets and drawer cabinets, credenzas, sideboards and pedestals all serve as compact storage elements.

An understated furniture system that allows the materials, colours and surfaces to take centre stage. Veneer, glass and brushed aluminium, leather and high-gloss surfaces create a contemporary feel.





P2_Group. Ein Möbel-ensemble, das sich RÄUMLICH KOMBINIEREN lässt.

P2_Group. A FLEXIBLE AND ROOM SHAPING furniture portfolio.



1 Eine große Auswahl an Materialien, Farben und Oberflächen geben Spielraum für individuelle Gestaltungsmöglichkeiten.
Many possible individual design combinations thanks to the wide selection of materials, colours and surfaces.

2 P2_Group. Management-Programm, das auch bei kompakten Arbeitsplatzlayouts Hochwertigkeit vermittelt.
P2_Group. This executive furniture line lends itself exclusivity even in the smallest workspaces.

3 P2 Container. Attraktives Möbel für den persönlichen Stauraum. Fahr- und Stützcontainer stehen zur Auswahl.
P2 pedestal. Attractive furniture for personal storage. A choice of mobile and supporting pedestals.



RAUM FÜR IDEEN *SPACE FOR IDEAS*

REPRÄSENTATIVE RÄUME für Besprechungen und Konferenzen sind Orte moderner Produktivität. Als Zentren der Kommunikation führen sie zu Ideenfindung, Kreativität und Innovation. Hier wird Wissen geteilt und die Zukunft entschieden.

Innovative Technik für Information, Präsentation und Kommunikation als Selbstverständlichkeit heutiger Kommunikationsräume. Die Hochwertigkeit und Funktionalität von P2_Group zeigt sich auch in der Medien- und Informationstechnik, die technisch unaufdringlich, fast unsichtbar integriert wird.

MEETING AND CONFERENCING ROOMS are places of modern productivity. They are communication hubs enabling brainstorming, creativity and innovation, places where knowledge is shared and decisions are made about the future.

Innovative technology for information, presentations and communication is a given in today's meeting spaces. The high quality and functionality of P2_Group is also demonstrated by the unobtrusive and barely visible integration of media and information technology.





**Klassische Eleganz in
Verbindung mit MODERNER
MEDIEN-TECHNIK.**

*Classic elegance
combined with MODERN
MEDIA TECHNOLOGY.*



ASSISTENZMÖBEL. SCHRÄNKE. AUXILIARY FURNITURE. CABINETS.

CONTAINER / PEDESTALS

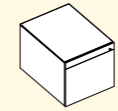

**FAHRCONTAINER
MOBILE PEDESTAL**
B/L: 43 / 60 / 80
H: 58 / 69
T/P: 60 / 80 / 90 / 100 / 110

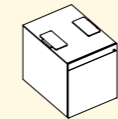

**STÜTZCONTAINER
SUPPORT PEDESTAL**
B/L: 43 / 60 / 80 / 100
H: 69 / 71 / 73
T/P: 60 / 80 / 90 / 100

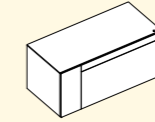

**SIDEBOARD FREISTEHEND
SIDEBOARD FREE-STANDING**
B/L: 68 / 85 / 105 / 125
H: 58 / 62
T/P: 54,5 / 60 / 90

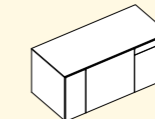

**SIDEBOARD MIT
FLÜGELTÜREN FREISTEHEND
SIDEBOARD FREE-STANDING
WITH HINGED DOORS**
B/L: 128 / 145 / 165 / 185
H: 58 / 62
T/P: 54,5 / 60 / 90

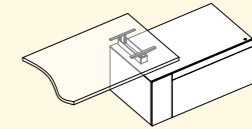

**SIDEBOARD FÜR LINEARE
TISCHANBINDUNG
SIDEBOARD FOR LINEAR
CONNECTION**
B/L: 68 / 85 / 105 / 125
H: 58 / 60 / 62
T/P: 69 / 74 / 79

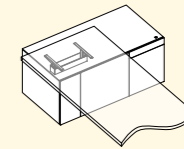

**SIDEBOARD FÜR
90°-TISCHANBINDUNG
SIDEBOARD FOR
90° DESK CONNECTION**
B/L: 128 / 145 / 165 / 185
H: 58 / 60 / 62
T/P: 54,5 / 60 / 90

BACKBOARDS / CRENZAS

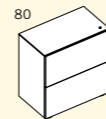

**LADEN & FLÜGELTÜREN
DRAWERS & HINGED DOORS**
T/P: 47,3 / 52,3
H: 82

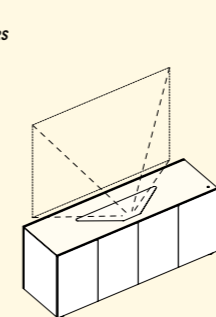
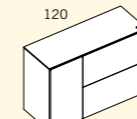

**MEDIA-BACKBOARD
MIT PROJEKTOR
MEDIA CRENZAZA
WITH INTEGRATED
PROJECTOR**
B/L: 160 / 200 / 240
H: 82
T/P: 60

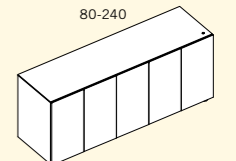
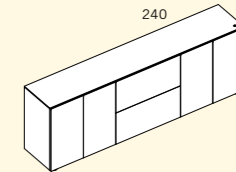
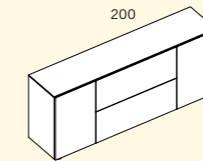
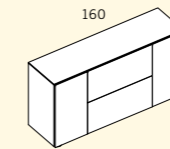

**FLÜGELTÜREN
HINGED DOORS**
T/P: 47,3 / 52,3 / 60
H: 82 / 111,3

WANDREGALE. CABINETS. / SHELVES. CABINETS.

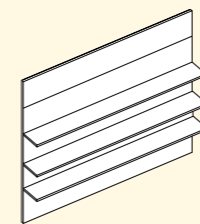

**L- UND U-REGAL
L- AND U-SHELF**
B/L: 60-240
H: 38,5 T/P: 37,3

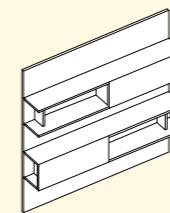

**CABINET OFFEN
CABINET OPEN**
B/L: 160-200
H: 38,5 T/P: 38,3

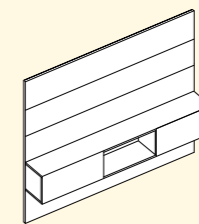

**CABINET GESCHLOSSEN
CABINET CLOSED**
B/L: 200-240
H: 38,5 T/P: 38,3



**BÜROCHRANK
OFFICE CABINET**
B/L: 40 / 50 T/P: 60 / 80
H: 181,4 / 216,4

GLAUBWÜRDIGKEIT BRAUCHT EINE EIGENSTÄNDIGE FORMENSPRACHE *CREDIBILITY REQUIRES AN INDEPENDENT LANGUAGE OF FORM*

GROSSZÜGIGKEIT, EINE KLARE STRUKTUR UND EINE IN SICH RUHENDE KRAFT – das ist, was Designer Christian Horner mit dem P2 Managementprogramm von Bene umsetzen wollte. Gelungen ist ein raumgreifendes Ensemble von ganz besonderer Qualität, für moderne EntscheiderInnen und selbstbewusste KommunikatorInnen.

GENEROSITY, A CLEAR STRUCTURE OF VALUES AND A SENSE OF STRENGTH – that is at peace with itself – that's what designer Christian Horner wanted to create with the Bene P2 Management Programme. The result is a room-shaping furniture portfolio of exceptional quality, for modern decision-makers and confident communicators.

Herr Horner, wie geht man an die komplexe Aufgabe heran, ein Managementprogramm zu entwickeln?

Zu Beginn steht sicher die Aufgabe, sich umfassend in den Nutzer hinein zu denken und seine Wünsche und Notwendigkeiten zu antizipieren. Fragen, mit denen man sich beschäftigt, lauten z. B. »Wie sieht der Arbeitsablauf von EntscheidungsträgerInnen heute aus?«, »Welche Aufgaben müssen sie wie lösen?«, »Welche Ausstattungselemente, welche Technik ist dazu notwendig?«. ManagerInnen sind ja heute vor allem KommunikatorInnen. Das bedeutet, dass der Raum, das Gesamtkonzept in den Mittelpunkt der Gestaltung rückt. Dieser Raum muss in seiner Gesamtheit wirken und in Größe, Ausstattung und Atmosphäre die Kommunikation mit MitarbeiterInnen und GeschäftspartnerInnen unterstützen.

Außerdem sollte dieser Raum eine beruhigende Energie ausstrahlen. Ich glaube, wer den ganzen Tag mit Menschen kommuniziert und unter Entscheidungs- und Erfolgsdruck steht, benötigt ein Umfeld, das Souveränität ausstrahlt und gleichzeitig inspirierend wirkt. Solche Räume entstehen meist durch einen einfachen, aber durchdachten Gestaltungscode.

Auf den ersten Blick gibt es bei P2_Group zwei charakteristische Determinanten: Die Wandgestaltung hinter dem Arbeitsplatz und hochwertige Furniere als primäre Materialkomponente. Sollte ein Managementprogramm heute noch repräsentieren?

Repräsentation zeigt sich heute auf einer subtileren Ebene als früher. Managementbüros sollten nicht mehr »zu dick« auftragen, sondern

zurückhaltender und vor allem authentisch gestaltet sein. Gefragt ist ein gewisses Understatement.

Die vertikalen Flächen besitzen eine wichtige prägende, räumliche Funktion. Vor allem die Wand hinter dem Tischensemble wird zum wichtigen Statement. Denken Sie z. B. an eine Nachrichtensendung im TV, da wirkt eigentlich auch in erster Linie die Wand hinter dem Moderator und nicht unbedingt der Tisch, an dem er sitzt.

Und Holzoberflächen geben dem Raum den beruhigenden Aspekt?

Es war mir ein besonderes Anliegen das Material »wirken« zu lassen. Außerdem hatte ich die Aufgabe für das Bene Produktportfolio ein Programm mit klassischem Design-Code zu entwickeln, das neu interpretiert wird. Ich entschied neben dem primären Einsatz von Holz, weiße und schwarze hoch glänzende Materialien und gebürstetes Aluminium zu verwenden, um in Kombination mit den Holzflächen eine Spannung aufzubauen, die eine Vielzahl von interessanten Kombinationsmöglichkeiten bietet. Ein Konzept, das auch in der Praxis sehr gut funktioniert. Bei P2 besitzen Holzflächen ein kräftiges Volumen, das in Kombination mit den einfachen Formen perfekt zur Geltung kommt.

Welche Besonderheit gibt es bei den Tischen?

P2_Group überzeugt durch drei prägnante Tischvarianten. Meiner Meinung nach ist der Tisch mit der Querwange das charakteristischste Modell des Programms. Der klassische Desk – auch mit Sideboard – hat als besonderes Gestaltungs- und Funktionselement eine um 90° gedrehte Wange. Diese Querwange gibt dem Tisch nicht nur eine signifikante Formensprache, sondern bietet auch Platz für die Kabelführung oder den integrierten Monitorlift. Das Tischensemble wird um quadratische Arbeits- oder Besprechungstische, ebenfalls mit Querwangen als zentrale Säule erweitert.

Konferenztische wirken trotz ihrer beachtlichen Maße – bis zu sechs Meter Länge – sehr elegant und zurückhaltend. Und sind natürlich mit allen Raffinessen der Medientechnik ausstattbar.

Technik- und Medienintegration sind sicher ein wichtiges Thema bei P2_Group.

Unbedingt! Großzügige und aufgeräumte Flächen transportieren Wertigkeit und Luxus. Aus diesem Grund wurde bei P2_Group auch viel Zeit und Know-how in eine möglichst unsichtbare Technik mit nicht sichtbaren Kabelkanälen, integrierten Anschlüssen und Steckdosen oder versenkbarer Bildschirmtechnik investiert. Die Technik funktioniert weitgehend lautlos oder auf Fingertipp, wie z. B. der leicht laufende »Servodrive« beim Ladenauszug und vieles mehr. Ein Highlight ist übrigens ein Backboard mit integriertem Projektor. Die Projektion erfolgt durch die Deckplatte aus Glas unverzerrt direkt an die Wand hinter dem Backboard.

Zusätzlich zu dieser intelligenten Integration der Technik zeichnet P2_Group die hohe Qualität vieler, versteckter Details aus. Lederbespannungen am Arbeitstisch, bei Utensilienladen oder Ablagefächern – ein solches Möbel hat man auch nach Jahren noch gerne in Gebrauch, weil es dadurch langlebig und wertvoll bleibt.

Herr Horner, sie sind seit gut 11 Jahren für Bene tätig, arbeiten aber auch seit vielen Jahren gemeinsam mit Ihrer Frau Nada Nasrallah erfolgreich für die Wohnmöbelindustrie. Möbel sind ihre Leidenschaft?

In gewisser Weise: ja! Angefangen mit einer handwerklichen Ausbildung vor dem Studium. Das Arbeiten und Denken im realen Maßstab und Material sind dabei immer noch die wichtigsten Motive. Was mir – unabhängig vom aktuellen Projekt – aber immer wichtig ist, ist Glaubwürdigkeit. Modische Entwürfe verlieren oft schnell an Reiz. Gutes Design zeigt sich in einer klaren, eigenständigen Formensprache, die den Kern trifft und ehrlich ist. Und es versteht, Zeitlosigkeit mit zurückhaltender Schlichtheit zu verbinden.

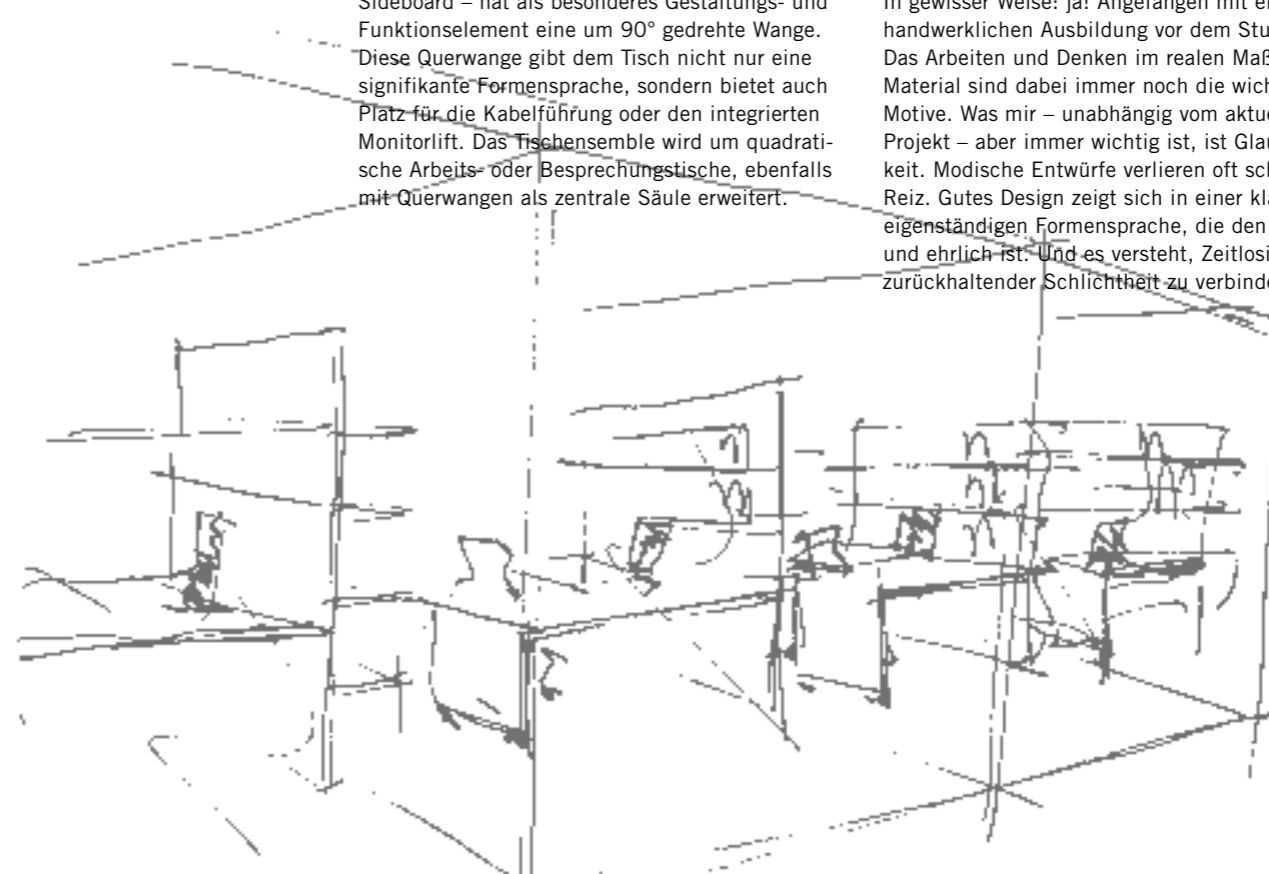

P2_Group schafft ein Umfeld, das SOUVERÄNITÄT ausstrahlt und gleichzeitig inspirierend wirkt.

P2_Group creates an environment that radiates AUTHORITY and is inspiring at the same time.

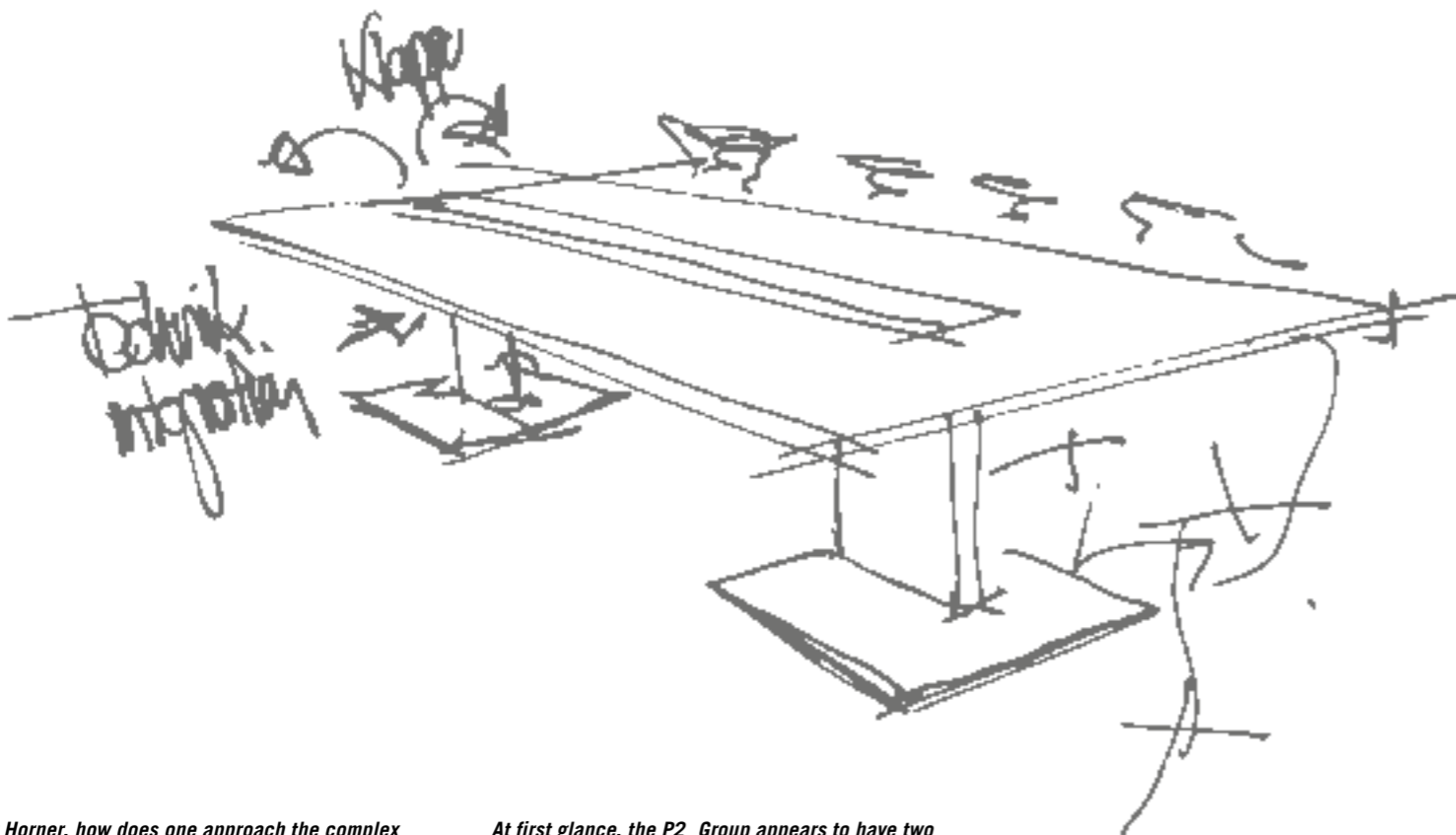

Mr Horner, how does one approach the complex task of developing a management programme?

We start with the task of trying to understand the users and anticipating their needs and desires. We ask questions such as »how do the decision-makers of today work?«, or »what tasks do they have to perform?«, »what kinds of furnishing elements and what kinds of technology do they need?« Today, managers are, above all, communicators. This means that the space, the overarching concept, become the central focus of design. This space must work in its totality, using its size, furnishing and atmosphere to support communication between employees and business partners.

The room should also radiate a calming energy. I believe that people who spend their whole day communicating with others, people who are under the constant pressure of taking decisions and having to be successful, need an environment that radiates authority and is inspiring at the same time. These kinds of spaces typically emerge from a simple yet carefully conceived design code.

At first glance, the P2_Group appears to have two determining characteristics: The wall design behind the workstation and high-quality veneers as primary material components. Should a management programme still play a representative role in today's business world?

Representation is expressed in more subtle ways now than it was in the past. Management offices shouldn't lay it on too thick; they should be simple and authentic. A certain degree of understatement is en vogue. The vertical surfaces play an important spatial function; they set the stage. The wall behind the desk ensemble becomes an especially important statement: It gives the room shape and imparts meaning to the location. Think of a news show on TV, for instance. The wall behind the moderator plays a more important role than the desk.

Does wood give the space its peaceful aspect?

I was particularly committed to letting the material »work«. Also, my objective was to create a programme for the Bene product portfolio that primarily used wood. I decided to use white and black high-gloss materials, or brushed aluminium, in combination with wood surfaces to create a tension that offers a variety of interesting combination options. It's a concept that also works very well in practice. Wood surfaces still predominate in the P2's design, and it works perfectly in combination with the basic shapes.

What is special about the desks?

The P2_Group has three concise desk models. In my opinion, the desk with the cross slab-end is the programme's most characteristic model. The classic desk – also with a sideboard – has a 90° turned slab-end as its special design and function element. This cross slab-end gives the desk an elegant formal design and also offers space for cable management and the integrated monitor lift. The desk ensemble is expanded by rectangular work tables or conference tables, also with cross slab-ends as a central column.

Despite their significant size of up to six metres in length, conference tables create a very elegant, reserved effect. And they can, of course, be equipped with the most modern and sophisticated media technology if so desired.

Technology and media integration are clearly an important theme in the P2_Group.

Definitely! Generous and clean surfaces convey quality and luxury. That's why we invested a lot of time and expertise on making technology as invisible as possible in the P2_Group – with invisible cable ducts, integrated connections and power sockets, and disappearing monitor technology. The technology works soundlessly and with the lightest touch, such as for example the quiet-running servo drive drawer slides and much more. The backboard with integrated projector is a further highlight. The projection goes through the glass cover plate, then directly – and without distortion – on to the wall behind the backboard.

In addition to this intelligent integration of technology, the P2_Group's quality is also shown in a number of hidden details. Leather coverings on the desk, utensil drawers and storage shelves. You will still enjoy this furniture years from now as it shows its durability and value.

Mr Horner, you have been working for Bene for 11 years now, but you have also been very successful together with your wife Nada Nasrallah in the household furniture industry. Is furniture your passion?

In a certain sense, yes. It started during my vocational education, before my university education. Working and thinking in real dimensions with real materials remain the most important motifs in my work. What is always important to me, regardless of the project, is credibility. Trendy designs often lose their appeal very quickly. Good design reveals itself in a clear, independent language of form that is honest and precise. And it understands that timelessness must be connected to modest simplicity.

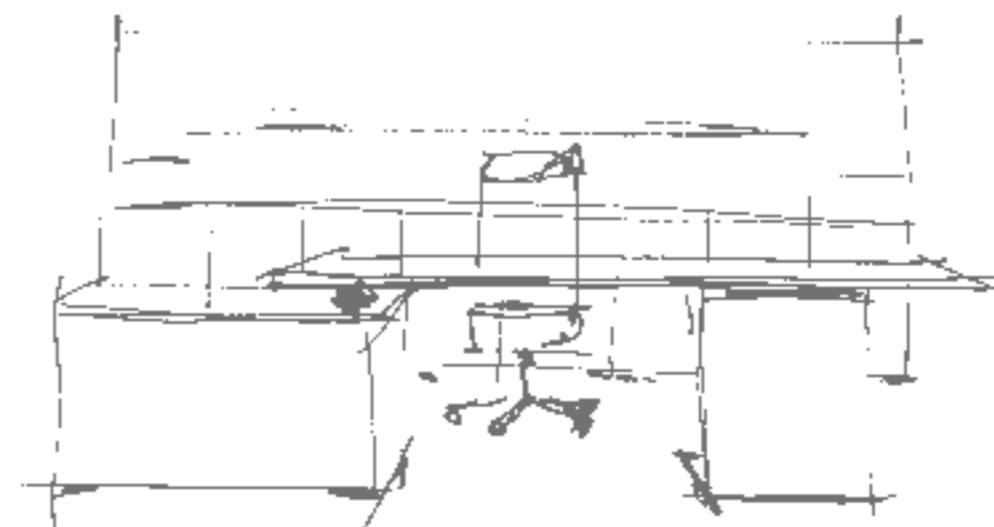

CHRISTIAN HORNER

Elegante Linienführung und Liebe zum Detail zeichnen die Entwürfe von Christian Horner aus. Neben seiner Tätigkeit für Bene gestaltete er gemeinsam mit seiner Frau Nada Nasrallah Objekte für Firmen wie MDF Italia, Rapsel, Ligne Roset oder Wittmann Möbelwerkstätten.

Elegant lines and attention to details are trademarks of the designs by Christian Horner. Besides working for Bene he designed together with his wife Nada Nasrallah furniture for »MDF Italia«, »Ligne Roset« and »Wittmann Möbelwerkstätten«.

BENE WIRKT NACHHALTIG BENE WORKS SUSTAINABLY

BENE BESITZT EINE VORREITERROLLE im verantwortungsbewussten Umweltmanagement. Es umfasst alle Unternehmensbereiche – von der Produktentwicklung, -beschaffung, Produktion und Logistik bis hin zur Produktverwertung. Bene definiert Ökologie als zentrales Element seiner verantwortungsvollen und nachhaltigen Unternehmensstrategie. Bene versteht die gesetzlichen Bestimmungen als Mindestanforderungen und strebt in der gesamten Unternehmensgruppe einen höheren und nachhaltigeren Umweltschutz an. Der Bene Grundsatz in der Umweltpolitik lautet:
Vermeiden – Verringern – Verwerten – Entsorgen.

BENE TAKES A LEADING ROLE in responsible environmental management. It is practised throughout the company, from product development to procurement, production, distribution and product recycling. Bene regards ecological responsibility as central to a sustainable corporate strategy. Bene aims to exceed legal requirements and to strive for better, more sustainable environmental protection throughout the Bene group. Bene's key environmental principals are:
Avoidance – Minimisation – Recycling – Disposal.

P2_GROUP – ÖKOLOGISCHE STANDARDS / P2_GROUP – ECOLOGICAL STANDARDS

- Ressourcenschonendes Produktdesign: Materialeinsatz, Wiederverwertbarkeit und Recyclebarkeit
- Verwendung PEFC-zertifizierter Hölzer
- Recyclefähigkeit und positiver Beitrag zur CO₂-Bilanz
- Verwendung von wasserlöslichen Lacken
- Verwendung von schadstoffgeprüften Materialien
- Keine Verwendung von PVC
- Aktuelle Auszeichnungen und Zertifikate P2_Group: WWW.BENE.COM/P2_GROUP/DE
- Resource-conserving product design: Materials used, recovery and recyclability
- Use of PEFC-certified wood types
- Recyclability and positive contribution to CO₂ balance
- Use of water-soluble paints
- Use of material tested for toxic substances
- No use of PVC
- Current P2_Group awards and certificates: WWW.BENE.COM/P2_GROUP

Umweltinformationen Bene: WWW.BENE.COM/NACHHALTIGKEIT / Information on Bene and the environment: WWW.BENE.COM/SUSTAINABILITY

