

WORKBENCH

Die Bene WORKBENCH bietet kleinen wie großen Teams viel Platz zum Arbeiten und eine unkomplizierte Möglichkeit, sich auszutauschen. Dank integrierbarer Tischpaneele und Screens kommt trotz

der Nähe zueinander die Privatsphäre des Einzelnen nicht zu kurz. Das Tischsystem lässt sich individuell gestalten und macht optimale Arbeitsplatzlösungen für unterschiedlichste Anforderungen möglich.



bene

INSPIRIERENDE BÜROS. SEIT 1790.

PRODUKTBESCHREIBUNG



WORKBENCH BASIC



WORKBENCH DELTA BY BENE



WORKBENCH DELTA BY BENE HOLZ



WORKBENCH DELTA BY BENE HIGH



WORKBENCH DELTA BY BENE HIGH HOLZ

PRODUKTBESCHREIBUNG

- 1 **Tischplatte:** Es stehen 3 Plattenstärken zur Auswahl:
Compactplatte 13 mm, Spanplatte 19 mm oder 25 mm
- 2 **Kante (umlaufend):** Spanplatte 19 mm: 2 mm Monokante,
oder 3 mm Monokante/Spanplatte 25 mm: 2 mm Monokante
oder 3 mm Monokante
- 3 **Gestell:** Gestellvarianten: Basic rechteckig, Delta by Bene,
Delta by Bene High, Delta by Bene Holz, Delta by Bene High Holz.

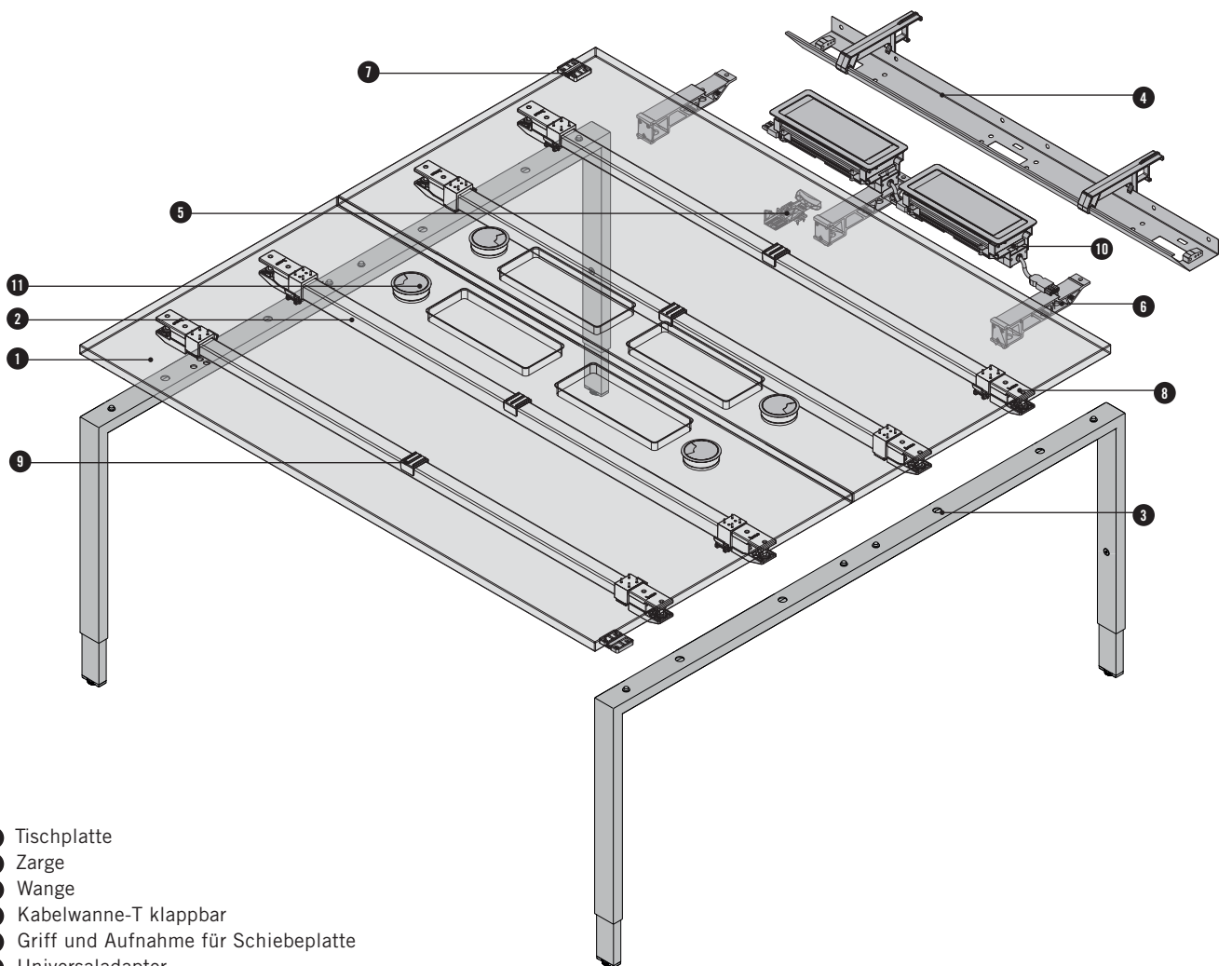
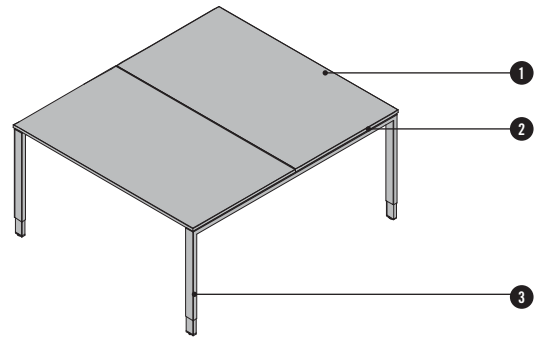

- 1 Tischplatte
- 2 Zarge
- 3 Wange
- 4 Kabelwanne-T klappbar
- 5 Griff und Aufnahme für Schiebepalte
- 6 Universaladapter
- 7 Plattenverbinder
- 8 Druckgussklemmen
- 9 Plattenklip
- 10 Plugbox oder Cable Box
- 11 Kabelausslass

ÜBERSICHT & DIMENSIONEN

PLATTENFORMEN GRUNTISCH

Rechteck RE

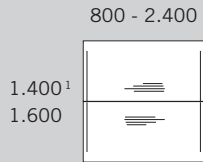

Rechteck RE mit Soft Edge³

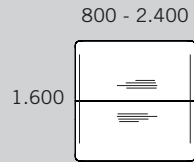

SEITENDEFINITION TISCHPLATTE/PLATTENFORMAUSRICHTUNG

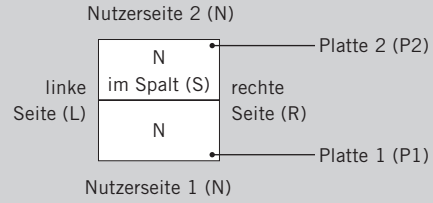

PLATTENFORMEN KOMMUNIKATIONSSEGMENT²

Seitlich an Workbench rechteckig ME

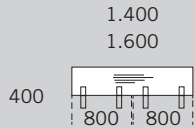

Seitlich an Workbench gerundet MR

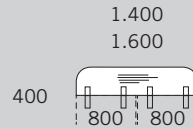

WEITERBAUTISCH²

Rechteck RE

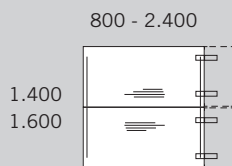

¹ nur für Basic rechteckig

² nur für Rechteck RE Tisch

³ nur für Delta Gestell

Maße in mm

GESTELLVARIANTEN

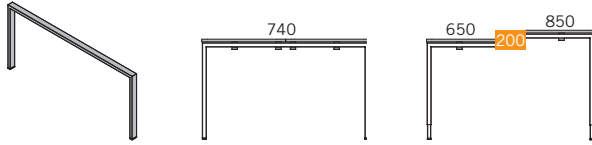

Basic rechteckig¹

- Rechteckrohr 60x30 mm, Stahl
- Weiß, Schwarz oder aluminiumfarbig
- Nivellierung: +10 mm mittels Stellfuß
- Höheneinstellbereich: fix oder im 20 mm Raster mit Werkzeug

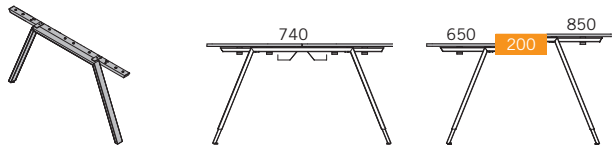

Delta by Bene

- Rechteckrohr 60x30 mm, Stahl
- Weiß, Schwarz oder aluminiumfarbig
- Nivellierung: +10 mm mittels Stellfuß
- Höheneinstellbereich: fix oder im 20 mm Raster mit Werkzeug

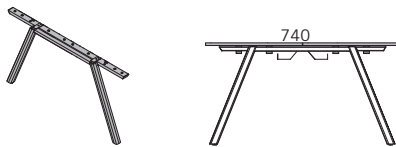

Delta by Bene Holz

- Holzrohr 57x53,5 mm, auf Stahlrohr
- Metallteile nur WI Weiß
- Holz in Eiche Natur (HC) oder Eiche Graphit (HD)
- Nivellierung: +10 mm mittels Stellfuß
- Höheneinstellbereich: fix

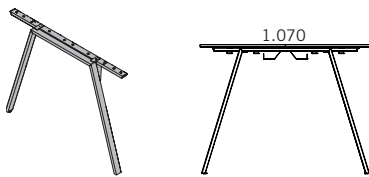

Delta by Bene High

- Rechteckrohr 60x30 mm, Stahl
- Weiß, Schwarz oder aluminiumfarbig
- Nivellierung: +10 mm mittels Stellfuß
- Höheneinstellbereich: fix

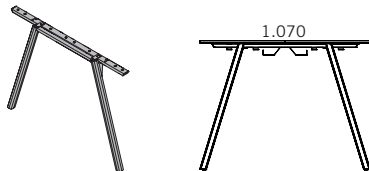

Delta by Bene High Holz

- Holzrohr 57x53,5 mm, auf Stahlrohr
- Metallteile nur WI Weiß
- Holz in Eiche Natur (HC) oder Eiche Graphit (HD)
- Nivellierung: +10 mm mittels Stellfuß
- Höheneinstellbereich: fix

¹nicht möglich in Kombination mit Plattenform Rechteck RE mit Soft Edge

OPTIONEN

KABELAUSLASSBOHRUNG

Für einfache und schnelle Verkabelung durch die Tischplatte.
Ein Teil der Abdeckung wird zur Seite geschoben und so die Kabel durchgeführt.

- 1 - 2 je Tischplatte möglich
- ausgewählte Kabelauslässe auf der zweiten Platte spiegelbildlich positioniert
- wählbar in SZ Schwarz farbig, AL Aluminium farbig oder WI Weiß farbig

Mögliche Positionen

RE

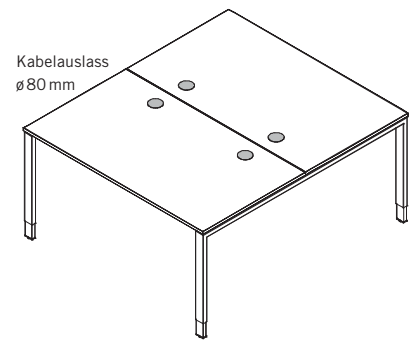

PLUGBOX

Die Plugbox ist bündig in die Tischplatte eingefräst und kann mit einer Steckerleiste ausgestattet werden. Das Öffnen der Aluminiumklappe ermöglicht einfachen und schnellen Zugang zur Steckerleiste. Nicht kombinierbar mit Schiebepatte und Kabelklappe.

- 1 bis maximal 2 Plugboxen pro Platte möglich
- Position je nach Plattenform fix vorgegeben
- Position mittig bis Tischbreite 1.400 mm
- Position links oder rechts ab Tischbreite 1.600 mm

Plugbox und integrierbare Steckerleisten → Preisliste „Kabel- und Mediamanagement“

Mögliche Positionen

RE

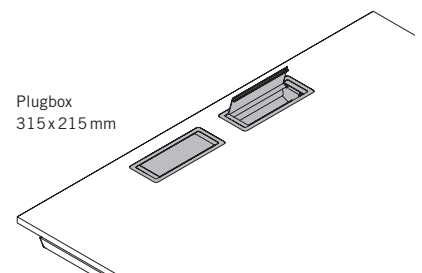
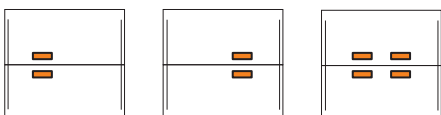

CABLE BOX

Die Cable Box ermöglicht den schnellen und einfachen Zugriff zur Kabelwanne. Der Kunststoffrahmen und die Metallklappe sind in weiß, schwarz oder aluminiumfarbig erhältlich.

- 1 bis maximal 2 Stück pro Platte möglich
- Position je Plattenform fix vorgegeben
- Position mittig bis Tischbreite 1.400 mm
- Position links, rechts oder links und rechts ab Tischbreite 1.600 mm

Nicht möglich in Kombination mit Schiebepatte und Kabelklappe.

Mögliche Positionen

RE

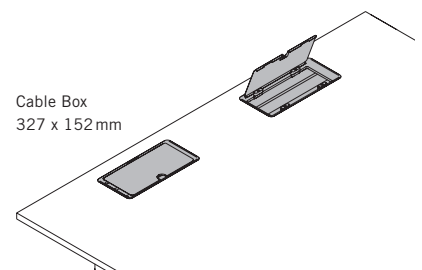
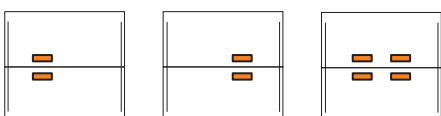

OPTIONEN

KABELKLAPPE

Kabelklappen ermöglichen den einfachen, ergonomisch richtigen und schnellen Zugang zum Kabelmanagement. Nur sinnvoll in Verbindung mit einer Kabelwanne. Eine Kombination mit Schiebeplatte ist nicht möglich. Wird eine verkürzte Tischplatte gewählt verkürzt sich die Tiefe der Kabelklappe. (je nach gewähltem T-Panel)

- Ausführung wie Tischplatte oder abweichend möglich
- Ab Tischbreite 1.401 mm wird die Kabelklappe mittig geteilt
- Montage an inkludierten Universaladaptern

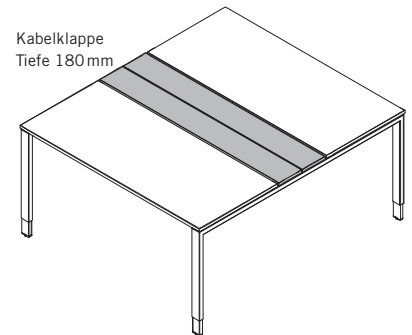

Mögliche Positionen

RE

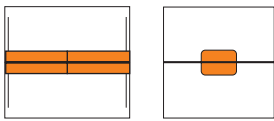

KABELWANNE-T KLAPPBAR

Die Kabelwanne dient zur beinahe unsichtbaren Kabelführung. Die vertikale Kabelführung erfolgt mittels Kabelketten, die über die gesamte Kabelwannenlänge eingehängt werden können.

- Bis Tischbreite 999 mm nur klappbare Kabelwanne möglich
- Farbe: SZ Schwarz

Kabelketten → Preisliste Kabel- und Mediamanagement.

Kabelwanne-T klappbar
für fixe Platte

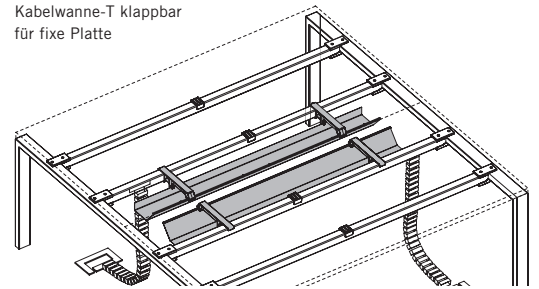

Mögliche Positionen

RE

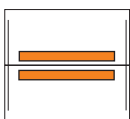

SCHIEBEPLATTE

Die Schiebeplatte besitzt eine Schiebemechanik mit Einrastfunktion zur Verriegelung. Sie lässt sich durch die Lösung der Arretierung leichtgängig nach vorne schieben und gewährt so Zugang zum Kabelmanagement.

Nur sinnvoll in Verbindung mit einer Kabelwanne.
Eine Kombination mit Kabelklappe ist nicht möglich.

Mögliche Positionen

RE

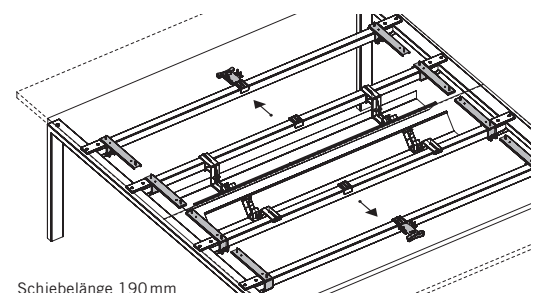
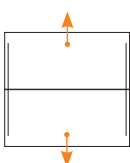

OPTIONEN

VORBEREITUNG FÜR ANBINDUNG AN T-PANEL (UNIVERSALADAPTER)

Hierbei wird der Tisch automatisch mit Universaladaptern ausgestattet. Diese ermöglichen die Anbindung verschiedener Elemente. T-Panel kann nicht mit Plattenklemme angebunden werden.

- Bis Tischbreite 1.400 mm 2 Stück
- Ab Tischbreite 1.401 mm 3 Stück

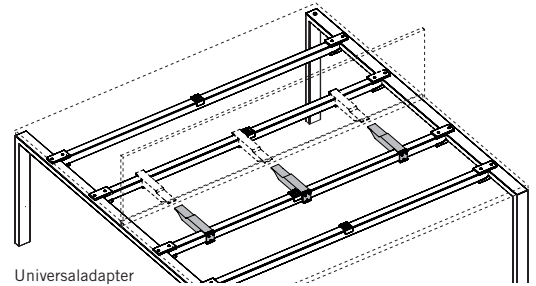

Universaladapter

Spaltmaße für Kabeldurchführung

T-Panel Multi

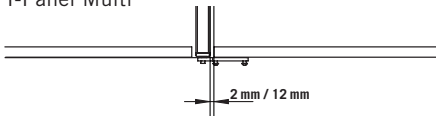

bei Kabelklappe: 2 mm
bei fixer Platte / Schiebeplatte: 12 mm

T-Panel Curve

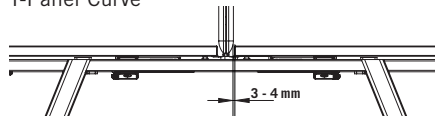

bei Kabelklappe: 3 - 4 mm
bei fixer Platte / Schiebeplatte: 3 - 4 mm

T-Panel Pure

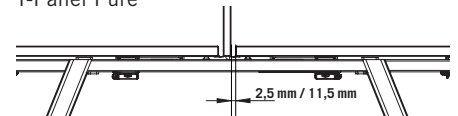

bei Kabelklappe: 2,5 mm
bei fixer Platte / Schiebeplatte: 11,5 mm

STÜTZCONTAINERANBINDUNG

- Stützcontainer in den Höhen 538 mm (9 HE) und 588 mm (10 HE) (mittels Stützbeschlag)
- Anwendung nur in Verbindung mit Kabelklappe oder Schiebeplatte sinnvoll
- Kabelwannenbreite und Zargenbreite bleiben wie bei Standardwange
- auf Containerseite wegen Kippgefahr keine Plattenüberstände zulässig
- Untertischblenden nur an Hinterkante und nur wenn Tischtiefe größer als Containertiefe ist

Containerhöhe 538 mm: Höheneinstellbereich Tisch ab 680 mm
Containerhöhe 588 mm: Höheneinstellbereich Tisch ab 720 mm

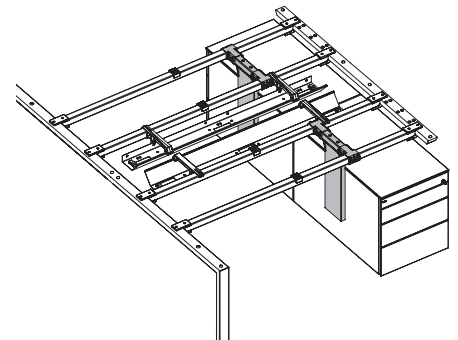

Mögliche Positionen

RE

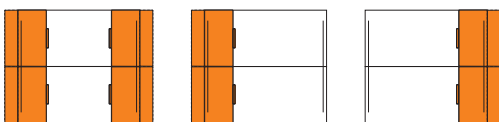

STELLCONTAINERANBINDUNG

- Stellcontainer mit Höhe 740 mm (kein Höhenverstellbereich bei Tisch)
- Zargenbreite immer Standard je nach Gestelltyp
- nachträglicher Rückbau auf Bügel nur bedingt möglich
- kein Plattenüberstand auf Anbindungsseite möglich

Mögliche Positionen

RE

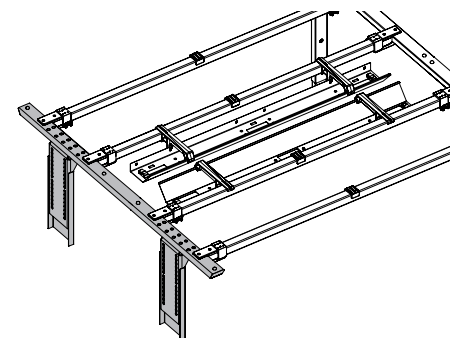
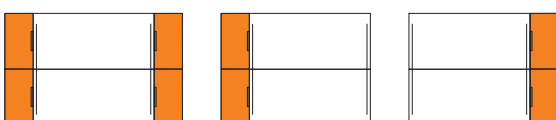

OPTIONEN

SIDEBORDANBINDUNG

- Sideboard wird als Wangenersatz verwendet
- maximal 2 Sideboards pro Tisch möglich (Anbindung nur auf einer Seite)
- Anbindung erst ab einer Tischbreite von 1.600 mm
- Einfügewinkel immer 90°

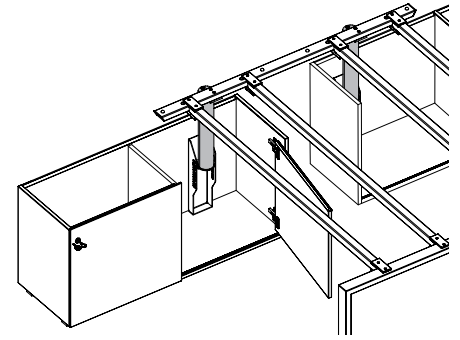

Mögliche Positionen

RE

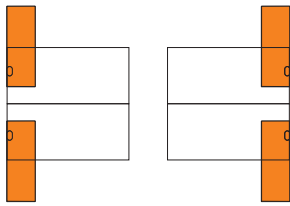

KOMMUNIKATIONSSEGMENT

Montage seitlich an Workbench

- Material: Spanplatte 19/25 mm oder Compactplatte 13 mm

Bei Auswahl eines Kommunikationssegments wird der Spalt zwischen den Platten um 2 mm größer, um Optionen auch weiterhin zu gewährleisten.

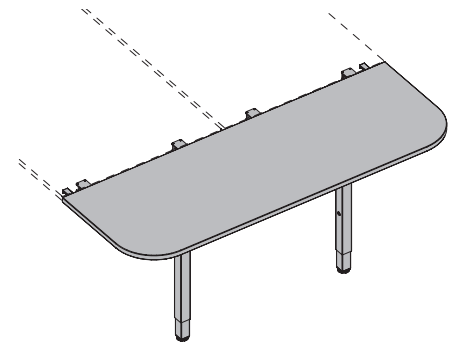

PLATTENÜBERSTÄNDE

Die Tischplatte kann je nach Plattenform in unterschiedlicher Orientierung um die angegebenen Maße vergrößert werden.

RE

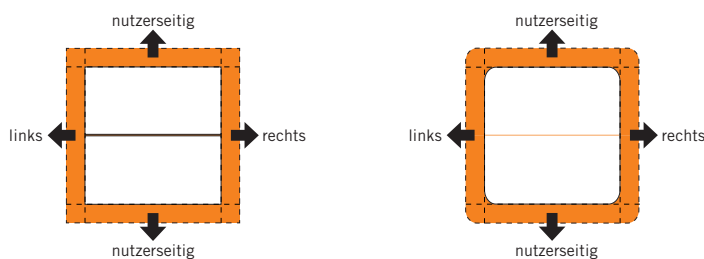

links: 0 - max. 200 mm
rechts: 0 - max. 200 mm
nutzerseitig: 0 - max. 100 mm

links: 0 - max. 200 mm
rechts: 0 - max. 200 mm
nutzerseitig: 0 - max. 100 mm

INSPIRATIONS



Inspiration #01

- Workbench mit Basic rechteckig, aluminiumfabrig
- Rechteckig, 1.600 x 1.602mm
- T-Panel Multi in MW Weiß mit Glaselement
- 2x B_Run mittelhoch



Inspiration #02

- Workbench mit Delta by Bene Holz, Eiche Natur
- Rechteckig, 4.000 x 1602mm mit Kommunikationssegment
- T-Panel Pure in MW Weiß
- Pinntafel in Stoff, Remix 823 (Hellblau)
- 4x SIDE_S Container und 4x RIYA mittelhoch

INSPIRATIONS



Inspiration #03

- Workbench mit Delta by Bene High Holz, Eiche Natur
- Soft Edge, 2.000 x 1.602 mm
- T-Panel Curve in Stoff, Xtreme Plus YS009 (Schwarz)
- 2x SIDE_S Caddy und 2x Bay Chair Counter

MELAMIN

MELAMINGRUPPE 1: Grundfarben

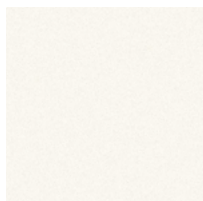

MW Weiß

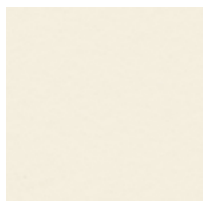

MQ Office Weiß

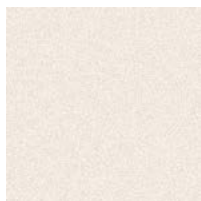

MC Canvas²

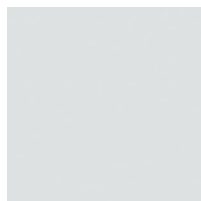

MP Platin²



MA Aluminium²

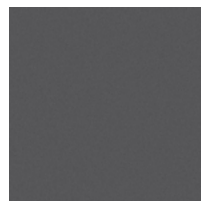

MS Schiefer²

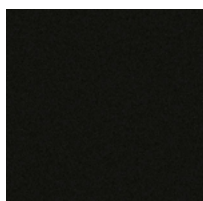

MB Basalt

MELAMINGRUPPE 2: erweiterte Grundfarben^{1,2}

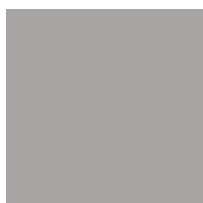

MH Steingrau

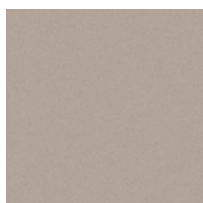

TM Schlamm

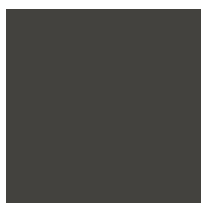

MD Urban Grau

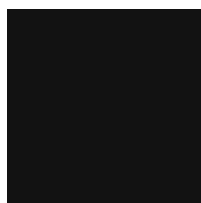

MGS Graphitschwarz

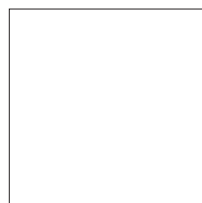

MSW Schneeweiß

MELAMINGRUPPE 2: Dekorfarben^{1,2}



AR Ahorn



EZ Eiche Vicenza



BH Buche Hell

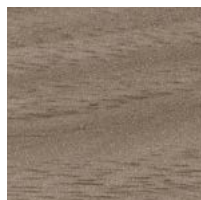

NG Nuss Grau

MELAMINGRUPPE 3: Akzentfarben^{1,2}



MPZ Pistazie



MHR Hellrosa

MELAMINGRUPPE 3: Dekorfarben, Holzstruktur^{1,2}



CO Coco Struktur

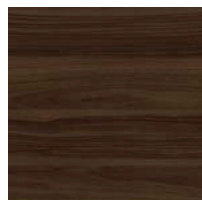

MNP Nuss Pavia

¹ nicht für Compactplatte erhältlich

² nicht für 3 mm Kante einfarbig erhältlich

FARBEN & MATERIALIEN

FURNIER: Ahorn



AK Kanad. Ahorn

FURNIER: Buche



BG Buche Grau

FURNIER: Eiche

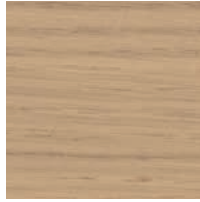

EY Eiche Sylt



ER Eiche Amaretto

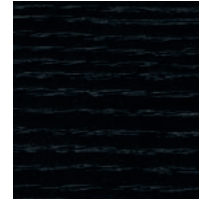

EV Eiche Vulkano



EG Eiche Grau

FURNIER: Kastanie



KD Kastanie natur



KP Kastanie braun



KQ Kastanie grau

FURNIER: Nuss



NF Amerik. Nuss



NR Nuss Siena



NB Nuss Umbra

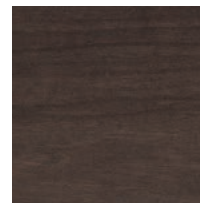

NA Nuss Anthrazit

FURNIER: Bambus

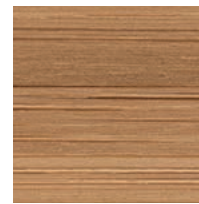

BJ Bambus

METALLOBERFLÄCHE PULVERBESCHICHTET

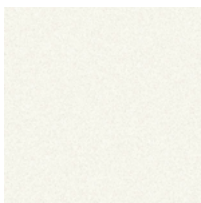

WI Weiß

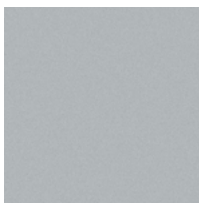

AL Aluminium



SZ Schwarz

ALUMINIUM ELOXIERT

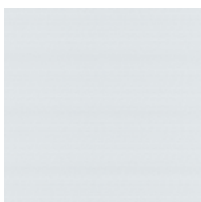

AL Aluminium