

SETTLE

RAUM FÜR BEGEGNUNG

Sich niederlassen, wohlfühlen und aufeinander einlassen. Die neue Polstermöbelfamilie schafft mit seinen soften Formen und Materialien eine wohnliche Atmosphäre im Büro. SETTLE besteht aus Einzelmöbeln sowie zahlreichen Modulelementen die zu variantenreichen Settings kombiniert werden können. Bei größerem visuellen Abschirmungsbedarf kann optional eine hohe Rückenlehne gewählt werden, in

Verbindung mit dem Anbautisch ergeben sich somit interessante Raumangebote. Eine integrierbare Power Box sorgt für Zugang zu Netzwerk und Strom und ermöglicht somit mediengestütztes Zusammenarbeiten. SETTLE eignet sich für den Einsatz in verschiedenen Zonen und Bereichen moderner Arbeitslandschaften und lässt sich perfekt mit bestehenden Bene Produktserien wie NOOXS, TIMBA und PARCS kombinieren.

Design: Pearson Lloyd



bene

INSPIRIERENDE BÜROS. SEIT 1790.

PRODUKTBESCHREIBUNG

- ❶ **Rückenpaneel:** Die Unterkonstruktion besteht aus Sperrholz.
- ❷ **Verbindungsplatte Rückenpaneel**
- ❸ **Rückenpolster:** Dimensionen 600x360 mm oder 450x360 mm (seitliche Armlehne).
- ❹ **Gestell:** Stahl pulverbeschichtet, dark grey mit Kunststoffgleitern
- ❺ **Sitzbank:** Breiten 1.200, 1.500 oder 1.800 mm, Tiefe 720 mm, Sitztiefe 495 mm.

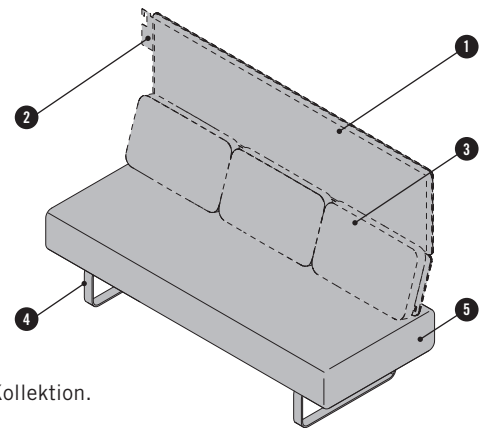

Bezüge erhältlich in den Stoffgruppen P0 - P5 & Ledergruppen L1, L5 lt. Bene Sitzmöbel Kollektion.

Farbkonfigurationsmöglichkeiten: einfarbig, Rückenpolster abweichend, Rückenpolster & Rückenpaneel abweichend

Alle gepolsterten Elemente mit formbeständigem Polyurethan Schaumstoff. Optional in schwer entflammbarer Ausführung nach BS 5852 Part 2, Ignition Source 5 (Crib 5). Sofa, SETTLE 45° und 90° darf nicht als Abschluss verwendet werden, nur als Verbinderelement zwischen 2 geraden Elementen.

ÜBERSICHT & DIMENSIONEN

<p>SOFA, SETTLE, 2-SITZER OHNE RÜCKENLEHNE</p> <p>* Gewicht: ~35,5 kg</p>	<p>SOFA, SETTLE, 2-SITZER NIEDRIG</p> <p>~47 kg</p>	<p>SOFA, SETTLE, 2-SITZER HOCH</p> <p>~61,5 kg</p>	
<p>SOFA, SETTLE, 3-SITZER OHNE RÜCKENLEHNE</p> <p>* Gewicht: ~45 kg</p>	<p>SOFA, SETTLE, 3-SITZER NIEDRIG</p> <p>~58,5 kg</p>	<p>SOFA, SETTLE, 3-SITZER HOCH</p> <p>~78,5 kg</p>	
<p>SOFA, SETTLE, 45° NIEDRIG</p> <p>* Gewicht: ~26 kg</p>	<p>SOFA, SETTLE, 45° HOCH</p> <p>~36 kg</p>	<p>SOFA, SETTLE, 90° NIEDRIG</p> <p>~40,5 kg</p>	<p>SOFA, SETTLE, 90° HOCH</p> <p>~58,5 kg</p>
<p>SOFA, SETTLE, 2-SITZER RÜCKENLEHNE EINGERÜCKT</p> <p>* Gewicht: ~49,5 kg</p>	<p>SOFA, SETTLE, 3-SITZER SEITLICHE ARMLEHNE</p> <p>~63 kg</p>	<p>SOFA, SETTLE, 3-SITZER SEITLICHE ARMLEHNE</p> <p>~63 kg</p>	<p>Maße in mm * Gewichtsangaben ohne Verpackung.</p>

OPTIONEN

ANBAUSTISCH

Rechteckig, mit Kufengestell Spanplatte 19 mm.
Verfügbar in den Breiten: 900 (2-Sitzer) oder 1.500 mm (3-Sitzer),
Plattentiefe: 300 mm und Tischplatten Höhe: 1.065 mm.

Tischplatte in den Oberflächen Melamin oder Furnier erhältlich.
Gestell: Stahl pulverbeschichtet, dark grey mit Kunststoffgleitern

Gewicht: ~14,5 - 17 kg je nach Größe (Gewichtsangabene ohne Verpackung)

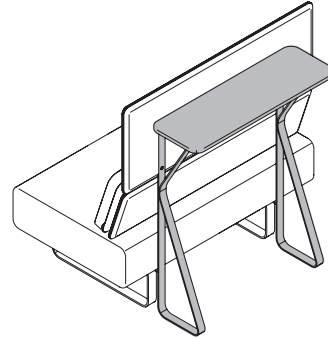

KISSENROLLE

Dimensionen: Breite: 200 mm, Tiefe: 425 mm und Höhe: 200 mm.
Bezüge erhältlich in den Stoffgruppen PO - P5 & Ledergruppen L1, L5 lt.
Bene Sitzmöbel Kollektion.

Gewicht: ~0,36 kg (Gewichtsangabene ohne Verpackung)

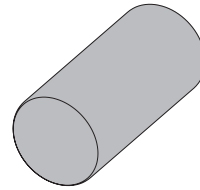

POWER BOX

In der Ausführung 4x Steckdose oder 3x Steckdose mit 2x RJ45-CAT6
erhältlich. Anfangszuleitung: 5.000 mm

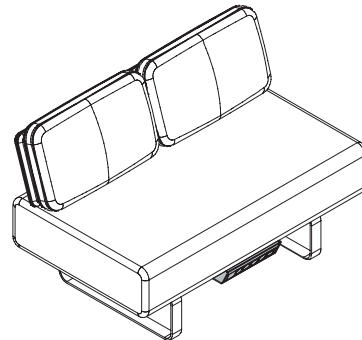

INSPIRATIONS



Inspiration #01

Für Wartebereiche, Lounges, Cafés oder kommunikative Zonen im Büro:
SETTLE in einer großzügigen 45° Anwendung.



Inspiration #02

Ein Polstermöbel-Setting, das wenig Platz benötigt, z.B. im
modernen Management Büro oder in kleinen Empfangsbereichen.

INSPIRATIONS



Inspiration #03

SETTLE schafft eine optimale Umgebung für freies Denken und kreatives Arbeiten vor interaktiven Wänden.



Inspiration #04

Softe Formen, Materialien und Farben: SETTLE für Cafés.

INSPIRATIONS



Inspiration #05

SETTLE mit hohem Rücken für visuelle und akustische Abschirmung.



Inspiration #06

Sich niederlassen, wohlfühlen und aufeinander einlassen:
ein abgeschirmter Bereich für Interaktion.

INSPIRATIONS



Inspiration #07

SETTLE für visuelle und akustische Abschirmung für informellen Austausch.

FARBEN & MATERIALIEN



Verschiedene Stoffkollektionen stehen als Bezugsmaterial zur Verfügung: Era, Xtreme Plus, Remix, Europost, Mainline Flax, Assam, Steelcut, Stamskin Top, Fox, Fiord, Hallingdal, Steelcut Trio, Divina Melange, Divina MD, Coda, Elle, Opera.

Mögliche Lederkollektionen: Ultra, Spectrum.

Nähere Infos zu den einzelnen Stoff- und Lederkollektionen finden Sie unter www.bene.com.

ANBAUTISCH

MELAMINGRUPPE 1: Grundfarben

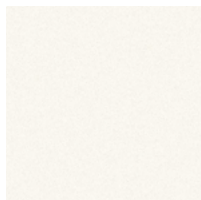

MW Weiß

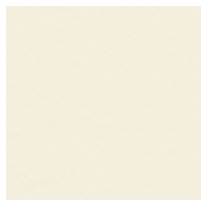

MQ Office Weiß

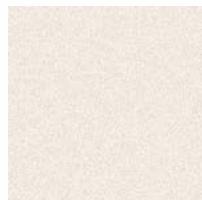

MC Canvas

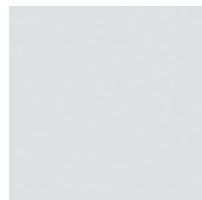

MP Platin



MA Aluminium

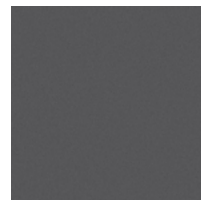

MS Schiefer

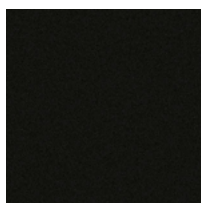

MB Basalt

MELAMINGRUPPE 2: erweiterte Grundfarben ^{1,2,3}



MH Steingrau

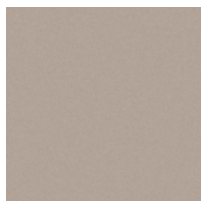

TM Schlamm

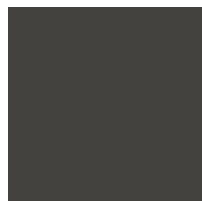

MD Urban Grau

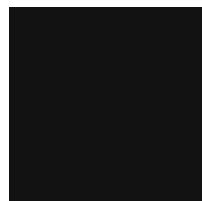

MGS Graphitschwarz

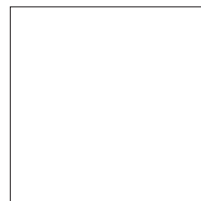

MSW Schneeweiß

¹ nicht für Compactplatte erhältlich!

² nicht für Duokante erhältlich!

³ nicht für 3 mm Kante einfarbig erhältlich!

FARBEN & MATERIALIEN

MELAMINGRUPPE 2: Dekorfarben ^{1,2,3}



AR Ahorn



EZ Eiche Vicenza



BH Buche Hell



NG Nuss Grau

MELAMINGRUPPE 3: Akzentfarben ^{1,2,3}



MPZ Pistazie



MHR Hellrosa

MELAMINGRUPPE 3: Dekorfarben, Holzstruktur ^{1,2,3}

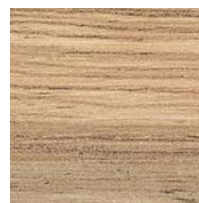

CO Coco Struktur

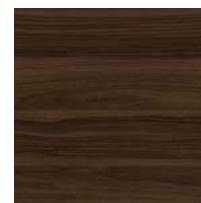

MNP Nuss Pavia

FURNIER: Ahorn

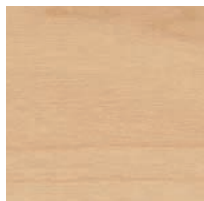

AK Kanad. Ahorn

FURNIER: Buche



BG Buche Grau

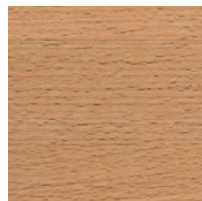

BU Buche Natur

FURNIER: Kastanie

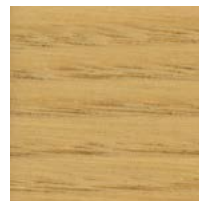

KD Kastanie Natur

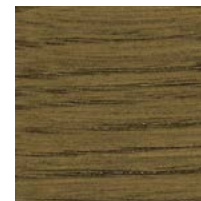

KP Kastanie Braun



KQ Kastanie Grau

FURNIER: Eiche

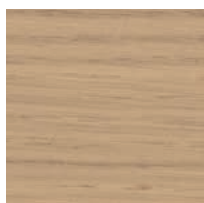

EY Eiche Sylt

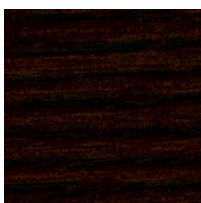

ER Eiche Amaretto

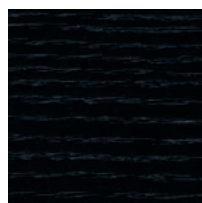

EV Eiche Vulkano

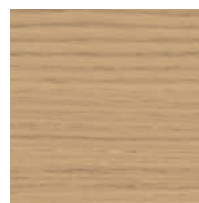

EF Eiche Natur



EG Eiche Grau

FURNIER: Nuss

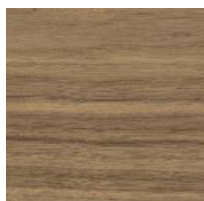

NF Amerik. Nuss

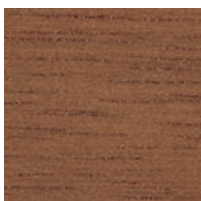

NR Nuss Siena

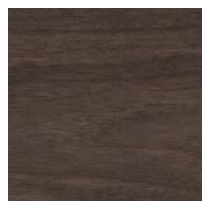

NB Nuss Umbra

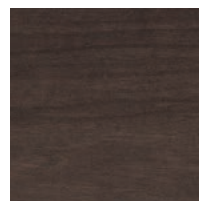

NA Nuss Anthrazit

FURNIER: Bambus



BJ Bambus

¹ nicht für Compactplatte erhältlich!

² nicht für Duokante erhältlich!

³ nicht für 3 mm Kante einfarbig erhältlich!

DIE BENE VERANTWORTUNG

Bene nimmt eine Vorreiterrolle im Bereich der Nachhaltigkeit ein. Dies umfasst alle Unternehmensbereiche – von der Produktentwicklung, -beschaffung, Produktion und Logistik bis hin zur Produktverwertung. Von der ersten Skizze bis zur Serienreife fließen immer ökologische Anforderungen in den Produktentwicklungsprozess ein. Dazu gehören die Auswahl umweltverträglicher Materialien wie zum Beispiel zertifizierte Hölzer aus nachhaltig bewirtschafteten Forstbeständen, die Verwendung von Recyclingwerkstoffen oder der verstärkte Einsatz nachwachsender Rohstoffe. Materialkennzeichnung, Reparierbarkeit und eine lange Lebensdauer der eingesetzten Komponenten sind ebenfalls wichtige Anforderungen an das Produktdesign, damit diese einem zweiten Produkt-Lebenszyklus zugeführt werden können. Um am Ende der Lebensdauer eine hohe Recyclingfähigkeit unserer Produkte zu garantieren, verzichten wir so weit wie möglich auf Verbundmaterialien und entwickeln sortenrein zerlegbare Möbel. 99,9% aller Lieferungen erreichen uns aus einem europäischen Land. Rund 94% aller Rohstofflieferungen stammen aus Österreich und Deutschland. Rund 93% der Rohstoffe werden von Lieferanten mit Sitz im Umkreis von 500km zu unserem Produktionsstandort geliefert.

NACHHALTIGE ROHSTOFFE

Für Bene ist der Einsatz folgender Komponenten selbstverständlich:

- formaldehydarme Spanplatten
- formaldehydarme Leime
- Wasserlacksysteme
- recyclingfähige Stoffe
- Materialien mit hohen Recyclinganteilen
- PVC-freie Kunststoffe

Bene garantiert, dass seine Produkte frei sind von:

- CMR-Stoffen
- halogenierten Lösungsmitteln in Kunststoffen
- chlorierten Kohlenwasserstoffen
- Schwermetallpigmenten
- Materialien mit Azo-Farbstoffen
- Beschichtungen mit biozider Wirkung (zum Beispiel Holzschutzmittel, Pestizide)

BEITRAG ZU GEBÄUDEZERTIFIZIERUNGEN

Im Rahmen der ökologischen Gebäudezertifizierung tragen auch Einrichtungssysteme wie Möbel und Trennwände zur Erreichung eines guten Ergebnisses bzw. einer höheren Punktzahl bei.

Die Produkte von Bene können einen Beitrag zu LEED, WELL Building Standard, DGNB, BREEAM etc. leisten. Kriterien sind beispielsweise Umweltproduktdeklarationen, Innenraumluftqualität, Akustik und Umnutzungsfähigkeit.

SETTLE

Beispielkonfiguration

- SETTLE 3-Sitzer
- mit seitlicher Armlehne
- 1.800 x 814 mm
- Gesamtgewicht 65,94 kg

Ökologische Kennzahlen

- 99,5% sortenreine Trennbarkeit
- 91,6% Recyclefähigkeit
- 56,9% Anteil an nachwachsenden Rohstoffen
- 10,8% Verwendung von recycelten Produktionsmaterialien

Materialien

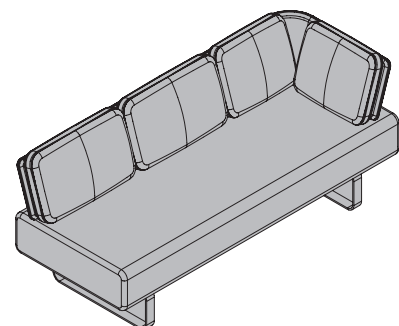
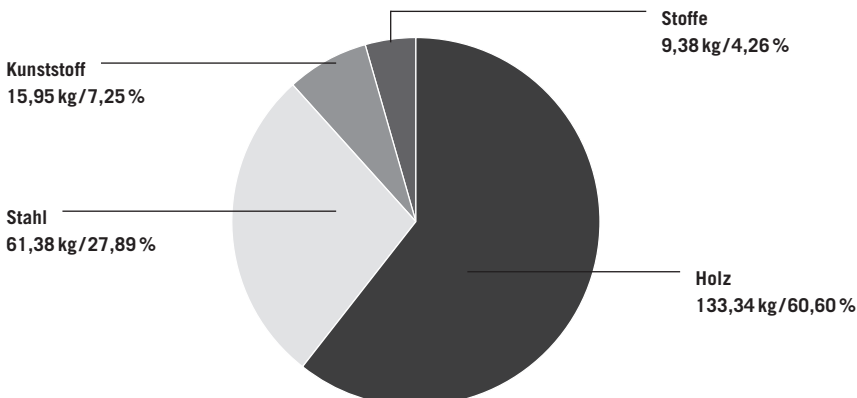

Auf Wunsch können für jede Standard-Produktkonfiguration Umwelt-Produktdeklarationen (EPD, LCA), bei Bene Life Cycle Data Sheets genannt, zur Verfügung gestellt werden.

Eine Auflistung der produktspezifischen Zertifikate und Designauszeichnungen finden Sie auf der Bene Produkt-Website.

Umweltinformationen Bene: <https://bene.com/de/bene/nachhaltigkeit/nachhaltigkeitsbericht-2021>